

取扱説明書

自動薬液噴霧供給器

ピュアハイジーン[®] PH-01 / PH-02 (自動ドア・エアータオル連動タイプ)

「ピュアハイジーン」をお買い上げいただきありがとうございます。

正しくお使いいただくために、本書を十分にお読みいただきお使いいただきますようお願い申し上げます。

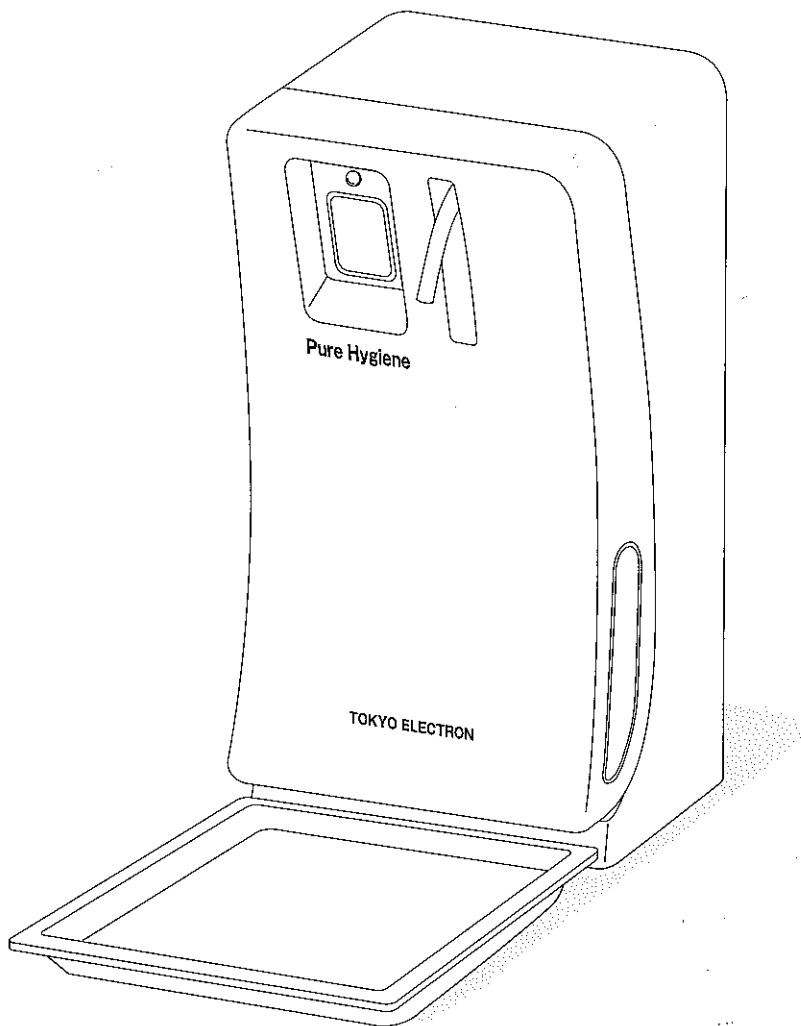

東京エレクトロン株式会社

東京都多摩市唐木田1-1-21

TEL.042-339-8787 FAX.042-339-8820

URL <http://www.electron.co.jp/>

もくじ、安全上のご注意 1ページ
 各部の名称・寸法・仕様 2ページ
 本体取付方法 3ページ
 ご使用方法 4ページ
 お手入れ方法／故障かな？と思ったら／PH-02について／別売品について 6ページ
 保証書 裏表紙

安全上のご注意

※ 使用の前に、この「安全上のご注意」をよくお読みの上、正しくお使い下さい。
 ※ ここに示した注意事項は、製品を安全に正しくお使い頂き、ご自身や他の人々への危害や損害を未然に防止するためのものです。誤った取扱いをすると危害や損害を生じることが 想定される内容ですので、必ず守ってください。

お守りいただく内容の種類を、次の絵表示で区別し、説明しています。(下記は、絵表示の一例です)

 **警告** この表示の弊は、「死亡または重傷などを負う可能性が想定される」内容です。





 **注意** この表示の弊は、「傷害を負う可能性または物的傷害のみが発生する可能性が想定される」内容です。

誤った使い方をした時に生じる危害や損害の程度を、次の表示で区別し、説明しています。







 「禁止」

 「指示に従い必ず実行する」

 **警告**

-  可燃性溶剤を使用の時は、火気のそばに置かないでください。
-  感知部には手以外を差し出さないでください。
-  本体に直接水等をかけたりしないでください。
-  専用ボトルに粘性の液剤、石けん液等を入れて使用しないでください。
-  使用する薬液は絶対に飲まないでください。

 **注意**

-  本製品を落下させると破損の恐れがあります。
-  本製品を分解しないでください。
-  薬液で濡れた手を火気に近づけないでください。
-  乾電池を使用する場合は正しくセットしてください。
-  本製品を持ち運ぶときは、薬液の入ったボトルを取り外してから運んでください。
-  本製品を持ち運ぶときは、電源プラグを抜いてから運んでください。
-  **お願い** 高温(40℃以上)、多湿(スチームが発生する場所)になるところでは使わないでください。

■各部の名称・寸法

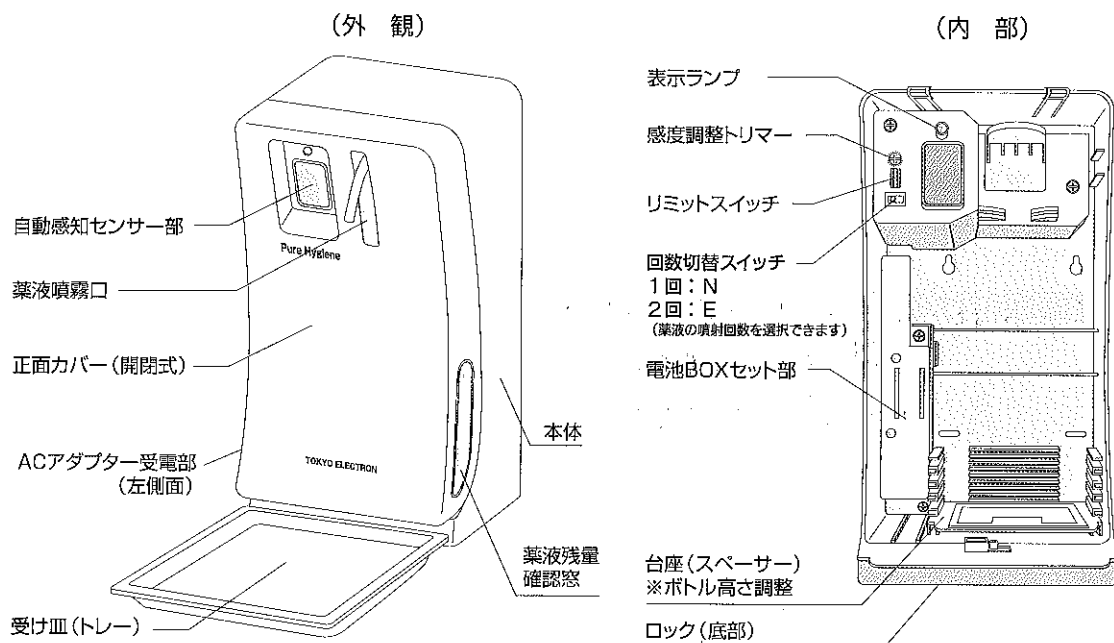

●寸法(単位mm)

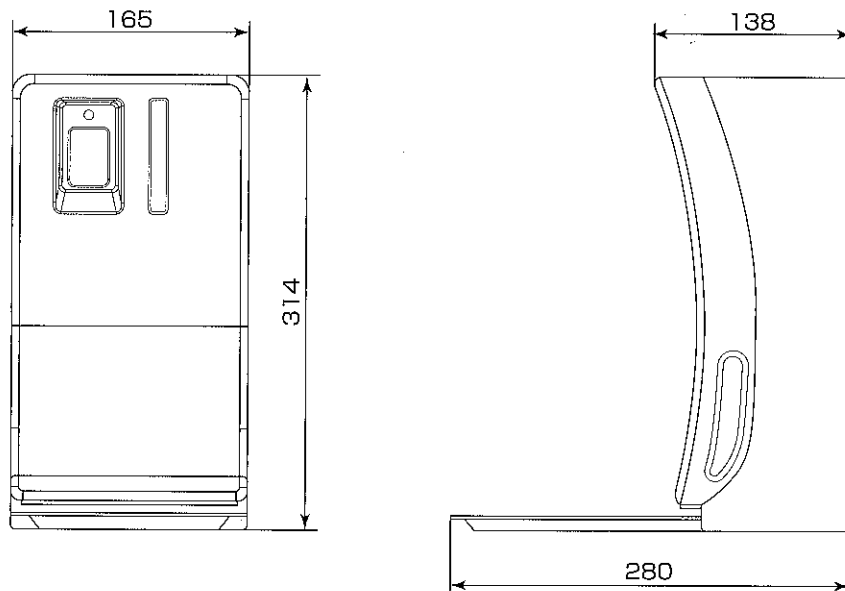

■仕様

項 目	内 容
品名及び型式	ピュアハイジーン PH-01/PH-02(自動ドア・エアータオル連動仕様)
外 寸	W165mm×D138mm(トレー設置時280mm)×H314mm
製 品 質 量	重量1.4kg(電池、空ボトルを除く)
材 質	ABS樹脂ホワイト
電 源	アルカリ乾電池(単1)4本 ※AC電源アダプターDC6V(別売) ※付属電池は確認用
使用環境	温度5~40℃ 湿度20~80%

■本体取付方法

●据え置きの場合

頻繁に人が通る場所から遠ざけて水平な面に据え置きしてください。また本製品の付近の障害物がセンサーを感知しないことを十分に確認してください。

※約30センチ以内のエリアに障害物がないことを推奨します。

※盗難防止には図2の下部取付け穴にセキュリティワイヤーを通すなどしてご使用ください。

●壁面取付けの場合

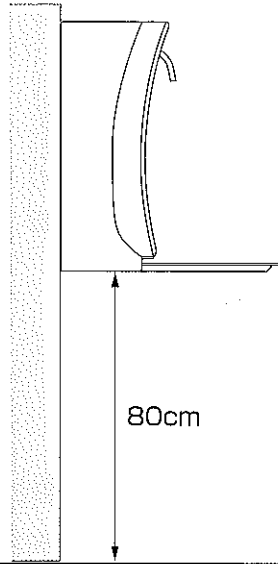

据え置きと同じ条件の場所をお決めいただき、取付け高さを決めます。(図1)
正面カバーをはずし(開け方参照)、上部取付け穴2ヶ所を付属のネジで固定します。
そして、下部2ヶ所もネジで固定します。(図2)

[注意]

※床との水平を保つ。

※壁がタイル、コンクリート等の固い場合は付属のアンカープラグを使用します。

※壁が上記以外の場合は、別途材質に合ったアンカープラグをご用意ください。



図2(裏面)

●カバーの開け方

底部のロックを解除し、次にカバー下部の両サイドをしっかり持ち、上に持ち上げカバーを外します。

※薬液ボトルが入っている場合は、液がこぼれないように注意してください。

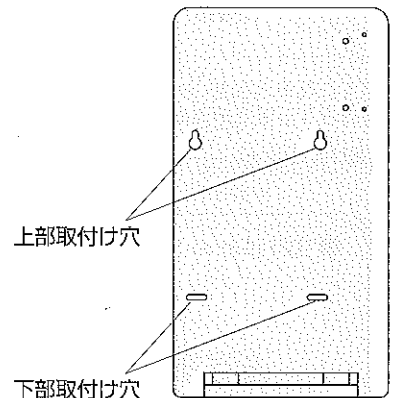
※カバーを閉じた時は、必ずロックをしてください。

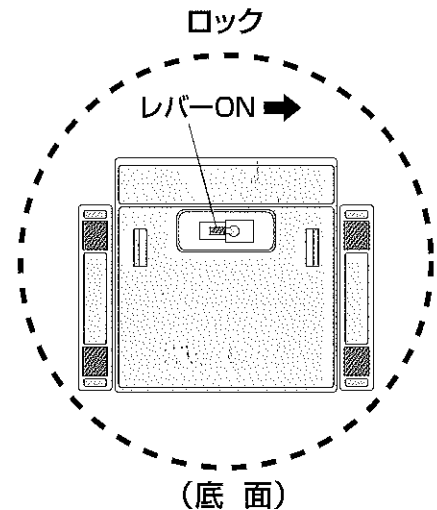
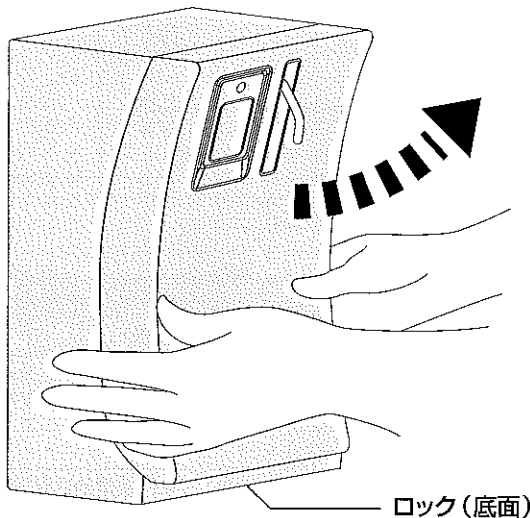

■製品概要

●ご使用方法

アルカリ乾電池（単1×4本）、または専用ACアダプター（DC6V 0.8A 50/60Hz）を電源として、非接触で薬液等の液体を噴霧させる装置です。センサー前部に手を差し出すとセンサーが感知して、ノズルから薬液が噴射します。

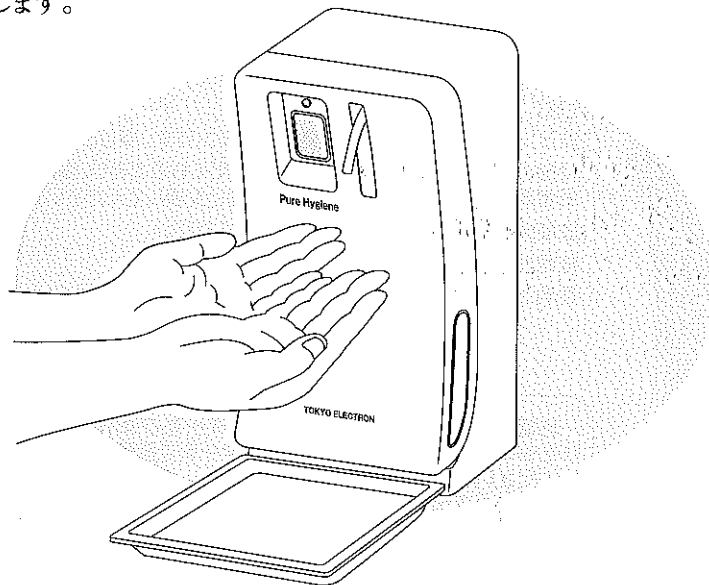

- [注意]
1. 薬液をセットしてカバーを閉めた後、約3秒間は安全のため作動しないよう設定されています。
 2. 薬液については、薬液に明記されている「使用上の注意」をよく読んでご使用ください。
 3. 表示ランプが点灯中は手を差し出しても噴射しません。
必ず表示ランプが消えていることを確認してからご使用ください。

●主な特徴

センサー	センサーが手を感知して、薬液を噴射しますので、ポンプ等に触れる必要がありません。
安全スイッチ	カバーを開けると自動的にスイッチが切れるようになっています。
表示ランプ	センサーが感知すると緑色に点灯し、乾電池が消耗すると赤色に点滅しお知らせします。
多種類のボトルに対応	スプレーの差込み位置や、スプレーの両面を使い分けてボトルの高さ調整ができます。
PH-02	自動ドア、エアータオル（KTMシリーズ）と連動することができます。 ※詳細はお問合せください。

付属品

品名	個数
木ネジ	φ3.8×25mm 4本
アンカープラグ	4本
電池ケース	1ヶ
台座（スプレー）	1ヶ
受け皿（トレー）	1ヶ
薬液用空ボトル	1000cc用 1本
乾電池	単1×4本（始動確認用）

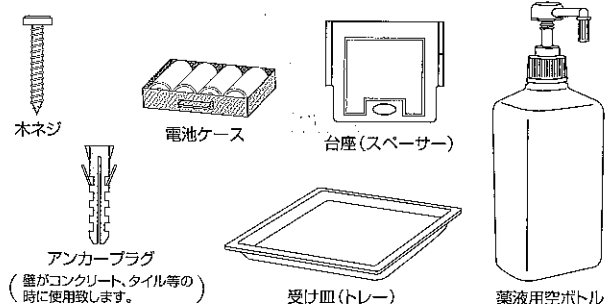

●乾電池の装着及び交換

最良の状態でご使用頂くために、新しいアルカリ乾電池（単1×4本）をご使用ください。

- ① 電池ボックスを取り外します。
- ② + - の向きを表示に合わせて乾電池を装着します。
- ③ 電池ボックスを取付け部にしっかりとセットします。

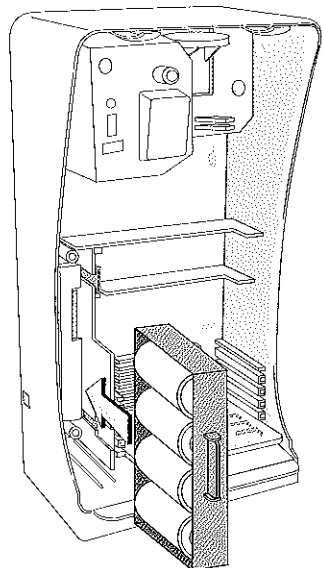

【注意】

- 赤ランプが点滅したら、電池交換のサインです。新しい乾電池と交換してください。
- 付属の乾電池は、動作確認をしていただくものであり、保証対象外とさせていただきます。本製品をご使用になる際は新しいものと交換してください。
- 乾電池は+と-の向きを正しく入れてください。
- 乾電池は充電できません。
- 長期ご使用にならない場合は、乾電池を取り外してください。

乾電池を入れた状態でもACアダプターをご使用になれますが、液漏れをおこすことも考えられますので、ACアダプターをご使用の際は、乾電池を取り外してお使いください。
他のアダプターをご使用になりますと故障の原因となるため、必ず専用のACアダプターをご使用ください。 ※専用ACアダプター DC6V 0.8A 50/60Hz

●台座（スペーサー）の装着

薬液ボトルの高さに合わせて、台座（スペーサー）の位置を差し換えて使用してください。
尚、スペーサーの両面を使い分けることにより、高さの微調整ができます。

【注意】

ノズルがカバーの穴に通るように正しく置いてください。
ボトルを押し上げてのご使用は故障の原因になります。

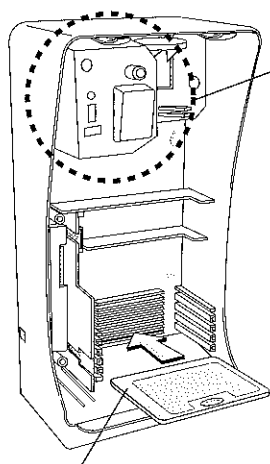

台座（スペーサー）

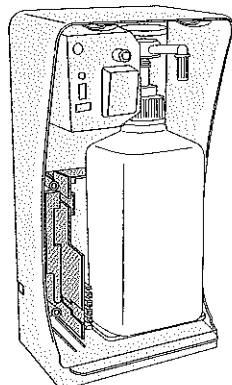

●薬液ボトルを置いた状態

●センサー感知の調整方法

感度調整トリマーを小型のマイナスドライバーで廻すと感知距離が調整できます。

【注意】

感度調整トリマーを廻しすぎないようにお願いします。故障の原因となります。

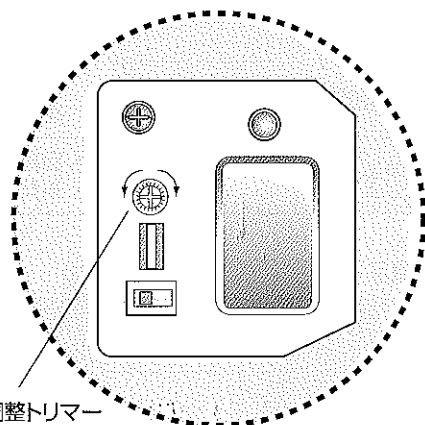

感度調整トリマー

A箇所の拡大

- 時計廻り → 感知距離が長くなる
- 反時計廻り → 感知距離が短くなる

■お手入れ方法

カバーやトレーが汚れた場合は、水洗いなどして綺麗にしてください。それでも落ちない汚れ等は、柔らかい布等に薄めた中性洗剤等を含ませ拭き取り、再度乾いた柔らかい布等で拭き取ってください。

【注意】 以下のものはご使用にならないでください。

シンナー・ベンジン・アルコール・石油・粉石鹼、みがき粉、中性洗剤以外の洗剤類・熱湯・酸・アルカリ・たわしなど。
また、化学ぞうきんをご使用の際は、その注意書きに準じてください。

■故障かなと思ったら？

症状	点検するところ	処置
カバーが開かない	ロック(底部)	レバーを引きロックを解除する。
作動しない	正面カバー	カバーが開いていると、電源がOFFになります。しっかりとカバーを閉めてください。
表示ランプが赤色に点滅する	乾電池(消耗)	新しいアルカリ乾電池(単1×4本)に交換してください。
作動はするが薬液が噴射されない	ボトル/スプレー	ボトルが空になっていないか、スプレーの高さが合っているか確認してください。
新しい乾電池に交換しても作動しない	乾電池	乾電池が正しく(+、-の向き)装着されているか確認してください。
一度作動したあと作動しなくなる	感度トリマー	トリマーを左右に回し調整してください。
ACアダプターで作動しない	コンセント	コンセントにプラグが差込まれているか確認してください。

上記の点検・処置をご確認の上でも異常が認められました場合は、乾電池を取外し、お買い求めの販売店または弊社までお問い合わせください。

■別売品について

- ACアダプター DC6V 0.8A 50/60Hz
※ACアダプターご使用の場合、弊社指定の専用アダプターをご使用ください。
- 専用スタンド PH-STD W:450×D:365×H:1185(mm)

■自動ドア連動PH-02について

エアータオルKTMシリーズ、自動ドアとの連動が可能です。※別紙参照

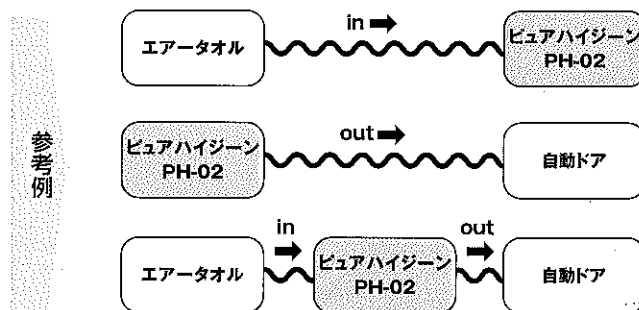

※作動時、表示ランプが青色の点灯(in)、点滅(out)で表示されます。

◆ピュアハイジーンからのOUTはDC12~24Vでご使用ください(極性アリ 橙:+ 青:-)

保証書

No. _____

購入日

ピュアハイジーン®
PH-01 / PH-02

年 月 日

保証期間 お買い上げ日より1年間

取扱店 / 店名・住所・電話

印

この製品は、厳密な品質管理及び検査を経て出荷されております。
お客様の正常なご使用状態で、万一故障が生じた場合には保証書記載内容により無料修理いたします。

お客様

ご住所

〒
TEL ()

お名前

ふりがな



製造元

東京エレクトロン株式会社

東京都多摩市唐木田1-1-21

TEL.042-339-8787 FAX.042-339-8820

E-Mail:tokyo@electron.co.jp

2012.5

保証規定

- 「正常なご使用状態」において発生した故障についてはお買い上げの日より1年間無料保証いたします。
- 次のような場合には保証期間内でも有料修理となります。
 1. お取り扱いが不適当なため、あるいは不当な修理や改造による故障および損傷の場合
 2. 火災、地震、水害、異常気圧、指定外の使用電源、およびその他の天災地変による故障および損傷の場合
 3. お買い上げ後の輸送、移動、落下等による故障および損傷の場合
 4. 保証書のご提示がない場合
 5. 保証書の所定事項の未記入、あるいは記載事項を訂正された場合
- この保証書は日本国内においてのみ有効です。

【お客様へお願い】

1. この保証書にお買い上げ店名及びお買い上げ月日が記入されているかお確かめ下さい。
2. 修理は、お買い上げの販売店名に必ず保証書を提示の上ご依頼下さい。
3. この保証書は再発行いたしませんので大切に保管して下さい。